

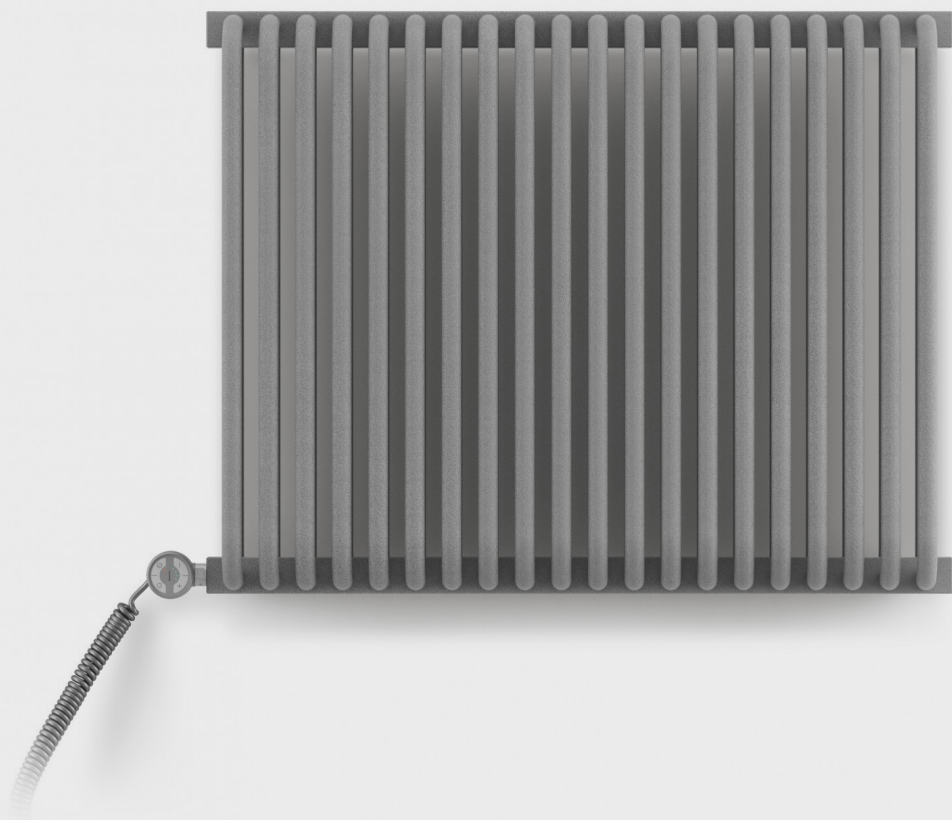

TERMA

SINCE 1990



◀ **Grzejnik**

DELFIN E 640↕ x 820↔ E2,
kolor grzejnika: Salt&Pepper,
kod grzejnika: WLDLF064082 K916E2

Zawory i akcesoria

MOA

DELFIN E





DOSTĘPNE ROZMIARY

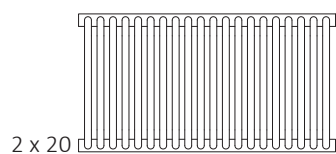

440 x 820

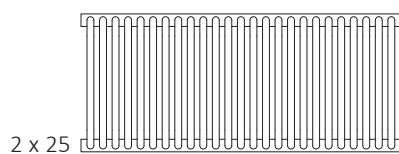

440 x 1020

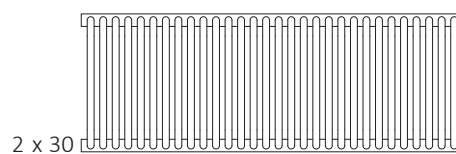

440 x 1220

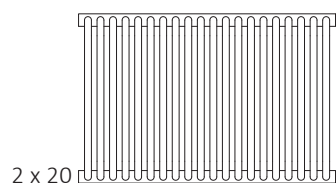

540 x 820

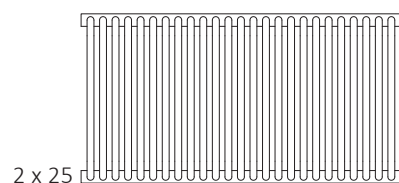

540 x 1020

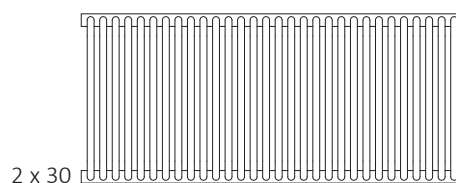

540 x 1220

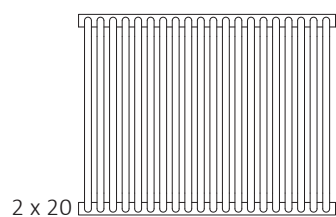

640 x 820

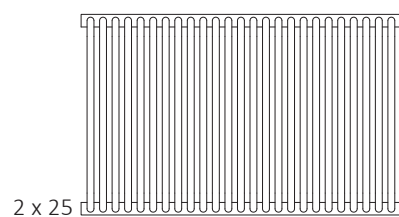

640 x 1020

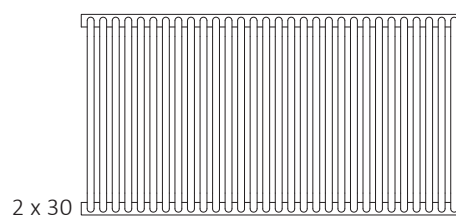

640 x 1220

GRZEJNIK ELEKTRYCZNY

Podłączenia



| Wysokość A ⇕ [mm] | Szerokość B ⇔ [mm] | Moc grzewcza – farba proszkowa [W] | Kod produktu ... Kod konfigur. info s.6 |
|-------------------------|--------------------------|---------------------------------------|--|
| 440 | 820 | 800 | WLDLF044082 |
| 440 | 1020 | 800 | WLDLF044102 |
| 440 | 1220 | 1000 | WLDLF044122 |
| 540 | 820 | 800 | WLDLF054082 |
| 540 | 1020 | 1000 | WLDLF054102 |
| 540 | 1220 | 1200 | WLDLF054122 |
| 640 | 820 | 1000 | WLDLF064082 |
| 640 | 1020 | 1200 | WLDLF064102 |
| 640 | 1220 | 1500 | WLDLF064122 |

WYMIARY I INFORMACJE TECHNICZNE

| Wysokość A ⇕ [mm] | Szerokość B ⇔ [mm] | Rozstaw poziomy mocowań D [mm] | Rozstaw pionowy mocowań E [mm] | Położenie dolnego mocowania F [mm] | Pojemność [dm³] | Waga [kg] |
|-------------------------|--------------------------|--|--|--|------------------------|------------------|
| 440 | 820 | 710 | 400 | 20 | 6,41 | 19,49 |
| 440 | 1020 | 910 | 400 | 20 | 8,01 | 24,31 |
| 440 | 1220 | 1110 | 400 | 20 | 9,60 | 29,12 |
| 540 | 820 | 710 | 500 | 20 | 7,61 | 23,13 |
| 540 | 1020 | 910 | 500 | 20 | 9,50 | 28,86 |
| 540 | 1220 | 1110 | 500 | 20 | 11,39 | 34,58 |
| 640 | 820 | 710 | 600 | 20 | 8,80 | 26,78 |
| 640 | 1020 | 910 | 600 | 20 | 10,99 | 33,4 |
| 640 | 1220 | 1110 | 600 | 20 | 13,19 | 40,04 |

RYSUNEK TECHNICZNY

E2

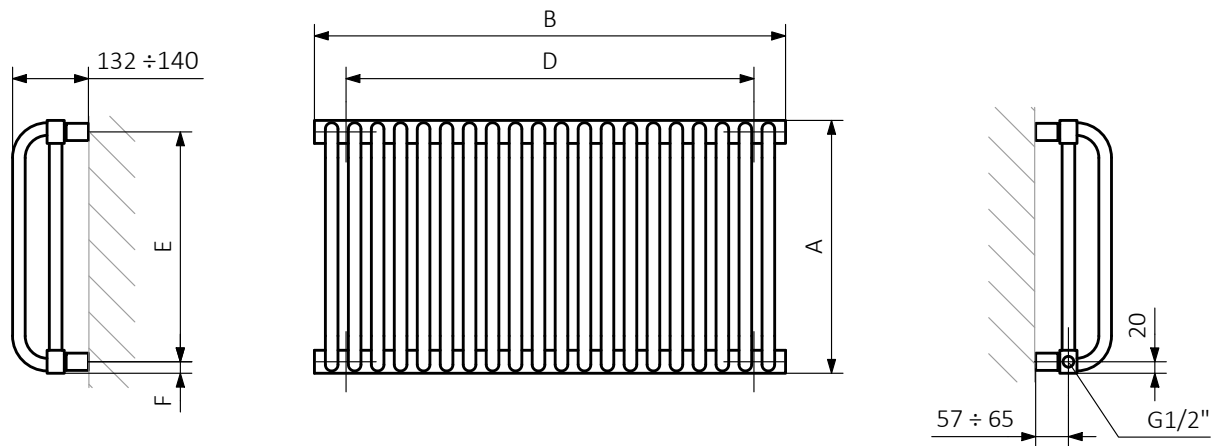

E7

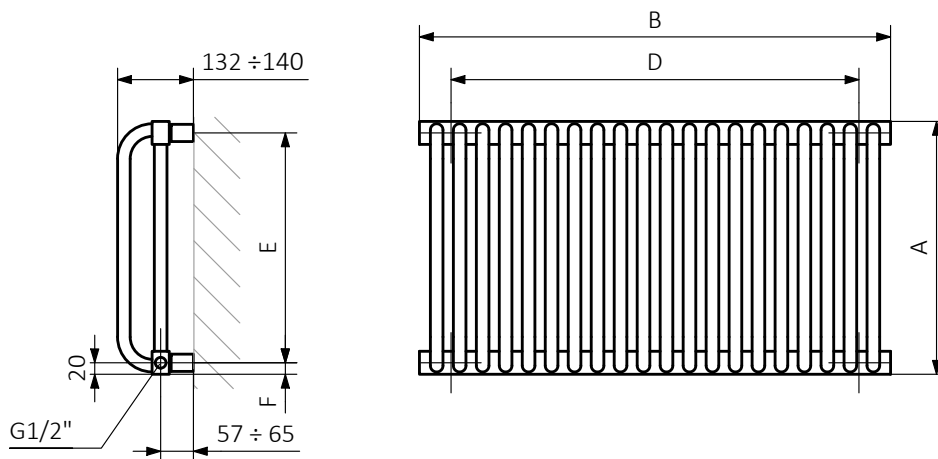

A – wysokość B – szerokość D – rozstaw mocowań w poziomie E – rozstaw mocowań w pionie F – odległość od dolnej osi mocowań do dolnej krawędzi kolektora

Kolektor:

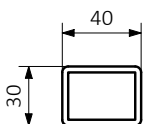

Rurka:

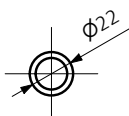

BUDOWA KODU KONFIGURACJI GRZEJNIKA ELEKTRYCZNEGO Z CZYNNIKIEM GRZEWCZYM (GRUPA PRODUKTYWA „WL”)

Kody produktów można znaleźć w tabelach danego produktu w katalogu/w cenniku. Dostarczają podstawowych informacji o produkcie, a kod konfiguracji zawiera informacje uzupełniające specyfikację. Przy składaniu zamówienia kody produktów powinny zawierać w pełni ukończoną część konfiguracji. Część kodu konfiguracji należy umieścić po głównym kodzie produktu, jak pokazano w poniższym przykładzie:

BUDOWA KODU:



WL – grzejnik elektryczny napełniony czynnikiem grzewczym z fabrycznie zainstalowaną grzałką